

PARA.MI
LAMPES DE BUREAU





UNE LAMPE, DES OPTIONS À L'INFINI : PARA.MI ASSURE UN ÉCLAIRAGE OPTIMAL ET PERMET UNE PERSONNALISATION POUSSÉE À L'EXTRÊME GRÂCE AU LIBRE CHOIX DES FORMES DE BASE ET DES COULEURS.

En tant que lieu de vie, le bureau se caractérise aujourd'hui par la flexibilité, la mobilité et les nouvelles technologies. C'est pourquoi un concept d'éclairage adapté doit offrir des solutions pour les différentes zones d'un bureau – en fonction des tâches à réaliser, du profil du poste et des besoins personnels des utilisateurs.

Selon le designer Burkhard Schlee de Schlee Design, «Seul le changement de perspective ouvre le regard à la nouveauté». Avec PARA.MI, le designer et Waldmann ont ouvert de nouveaux horizons en termes d'individualité au bureau. Cette lampe de bureau se combine selon l'envie et l'humeur à partir d'éléments individuels de différentes couleurs pour créer un ensemble personnalisé. Une tête de lampe ronde ou rectangulaire, un bras réglable simple ou double, un socle de table rond ou rectangulaire et différentes options de fixation au mobilier, avec des finitions de haute qualité : PARA.MI offre des possibilités illimitées d'agencement personnalisé et d'adaptation aux environnements de bureau d'aujourd'hui.

Les articulations caractéristiques se démarquent du design tout en retenue : sans entretien et autobloquantes, elles offrent des possibilités de réglage illimitées.

Un module LED puissant assure l'éclairage homogène d'une grande surface du plan de travail. Un réflecteur conçu spécialement à cet effet protège l'utilisateur contre l'éblouissement par la lumière neutre de la lampe. En outre, avec une puissance installée de 8 W seulement, PARA.MI contribue aux économies d'énergie.

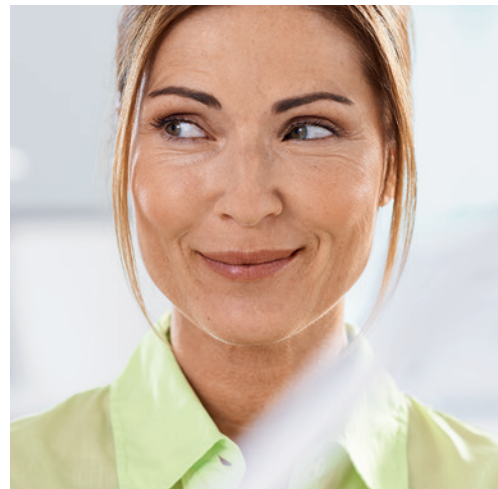
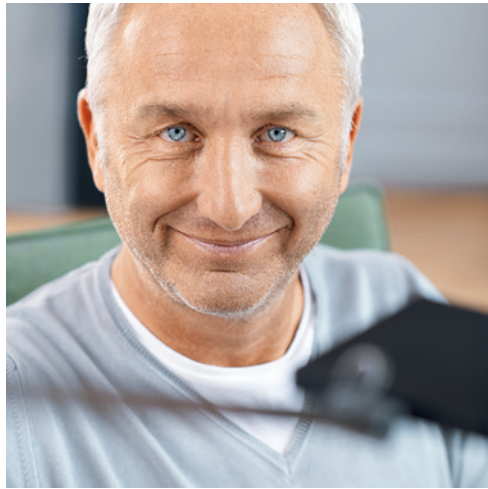

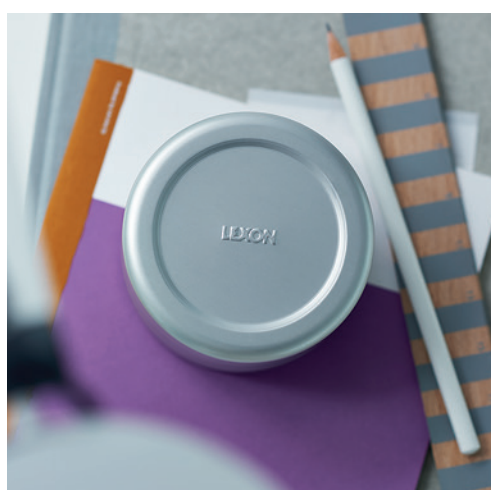
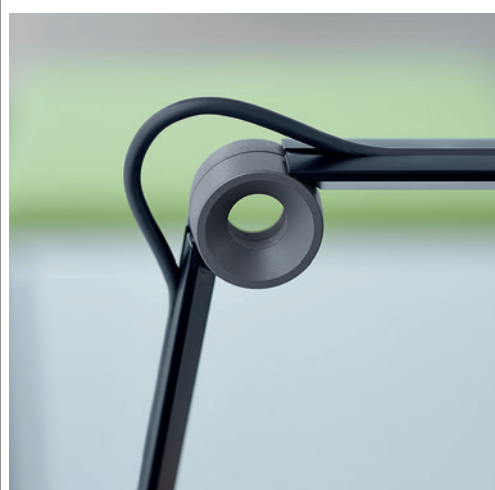
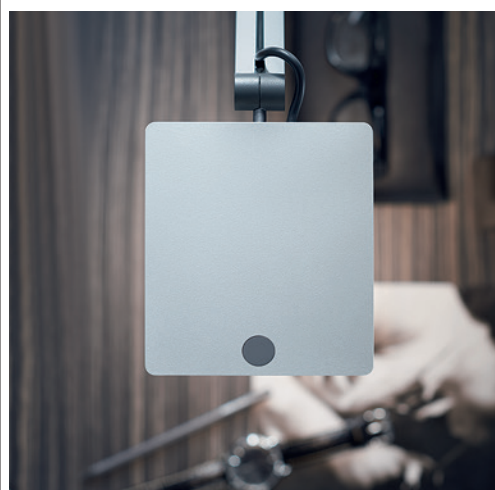
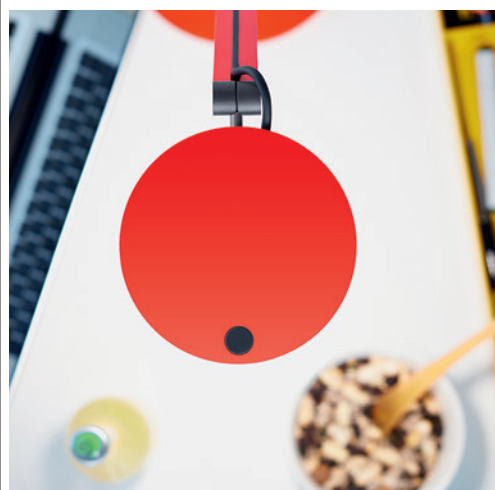





PARA.MI fait appel à un langage des formes clair et intemporel : la tête de la lampe est constituée d'un simple rectangle avec des angles légèrement arrondis.









Au-delà de la variété des formes et des couleurs, PARA.MI séduit aussi par de nombreuses fonctionnalités pratiques : la tête de la lampe est pivotante et orientable. Ses articulations autobloquantes uniques, ici avec le bras réglable double, peuvent s'orienter en continu et ne nécessitent aucun entretien. Tous les éléments se déplacent aisément et sans effort. Cette lampe réunit toutes les caractéristiques essentielles à la fonctionnalité d'un bureau d'aujourd'hui.





A photograph of a person's arm in a blue shirt reading an open book on a desk. A modern, silver desk lamp with a rectangular head is positioned over the book. The lamp's arm is adjustable and is being held by the person's hand. The desk also holds a yellow pen holder, a black cup, and a pair of glasses. In the background, there is a bookshelf with books and a framed picture.

PARA.MI s'intégrera parfaitement à votre intérieur. Elle sera exactement ce que vous avez désiré qu'elle soit en combinant une tête de lampe, un bras et un socle de table. Ici, par exemple, une lampe argentée avec un bras réglable simple et une tête rectangulaire.

Produced by M&P&C'S

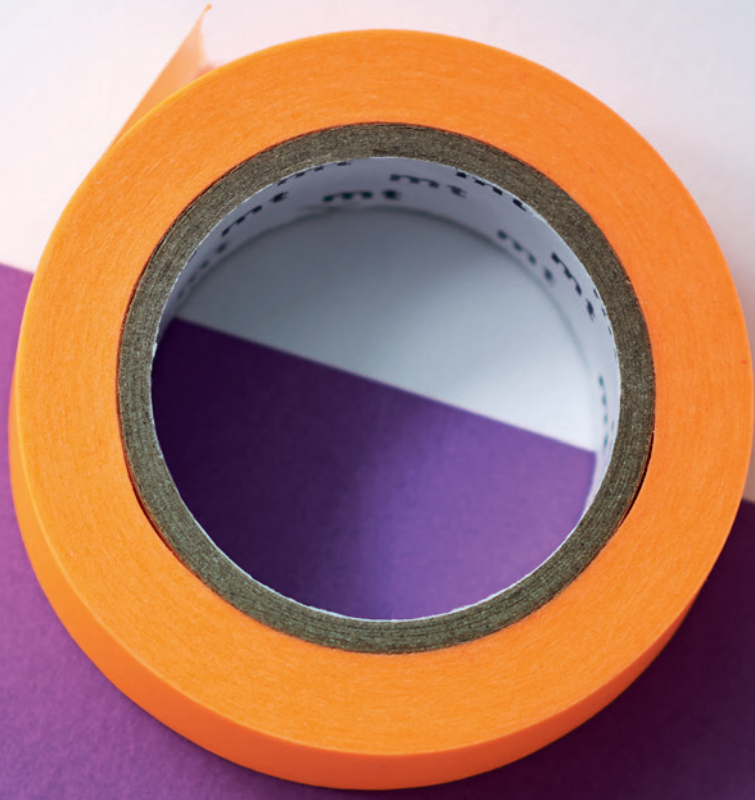



Actuelle, indépendante,
toute ronde. Dans sa variante
à tête ronde, PARA.MI
se montre aussi minimaliste
et intemporelle.

Une combinaison parfaite : avec son rendement lumineux de pointe et sa consommation d'énergie réduite, PARA.MI contribue à la fonctionnalité du bureau. Ses possibilités de personnalisation illimitées permettent de l'adapter aux conceptions esthétiques de chaque utilisateur. La variante ronde de PARA.MI fusionne la tête de la lampe et les articulations en un langage des formes particulièrement harmonieux et homogène.





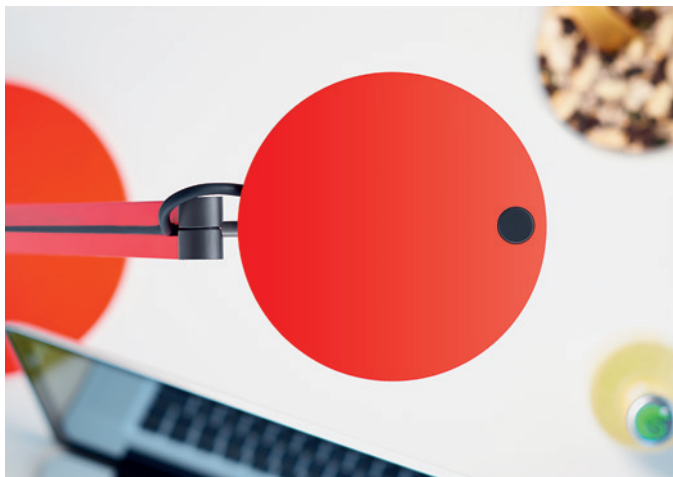

PARA.MI est équipée d'un module LED puissant gradable au moyen d'une touche aisément accessible et qui diffuse un éclairage de travail agréable. Un réflecteur en matière plastique développé spécialement pour cette lampe assure un travail sans éblouissement. PARA.MI surprend en outre par sa consommation d'énergie réduite malgré une puissance lumineuse élevée : 8 W seulement pour un éclairage atteignant 700 lx.









Dynamique et fraîche.
La couleur rouge apporte une touche
de gaieté à tous les bureaux,
à toutes les architectures.





PARA.MI peut se poser, se monter avec une pince, se suspendre : avec ses possibilités de fixation multiples, PARA.MI s'adapte parfaitement aux conditions architecturales et aux systèmes d'ameublement des bureaux. En plus du socle de table classique, rectangulaire ou rond au choix, il est possible de fixer la lampe au bureau ou à la cloison au moyen d'une pince.



PARA.MI est proposée avec une tête de lampe ronde ou rectangulaire, avec un bras réglable simple ou double et en variante éclairage sous meuble pour l'intégration dans un système d'ameublement.

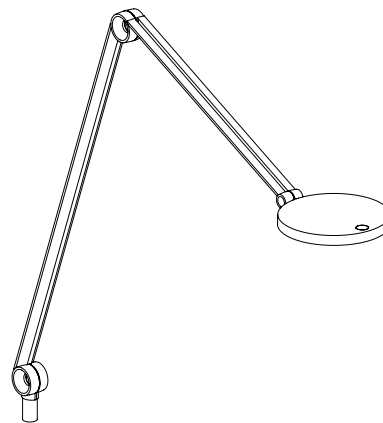
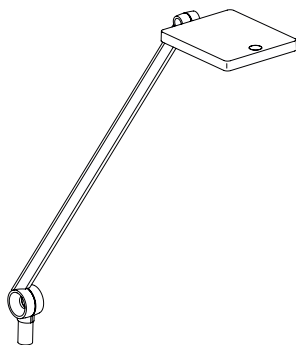
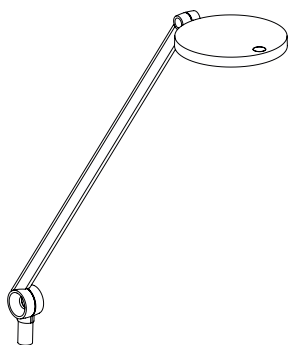

PARA.MI est disponible avec un socle de table classique (rond ou rectangulaire), avec une fixation par pince horizontale ou verticale et avec adaptateur pour des systèmes de rails horizontaux ou verticaux.

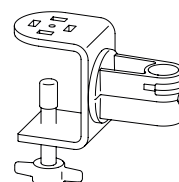
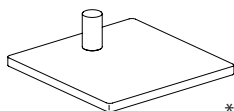
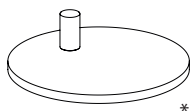

* non compatible avec la variante sous meuble

PARA.MI existe dans les couleurs blanc, argenté, noir ou rouge.

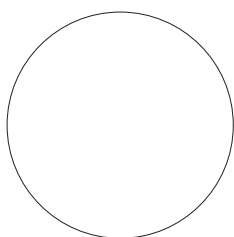

blanc

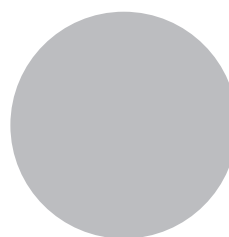



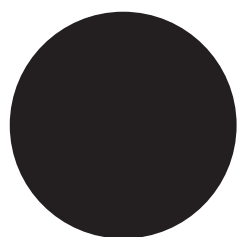
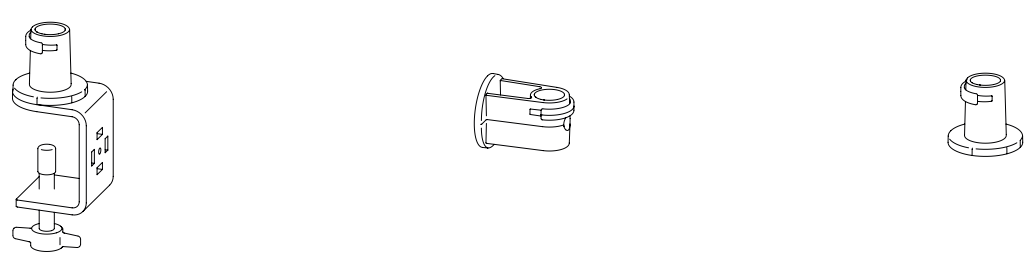
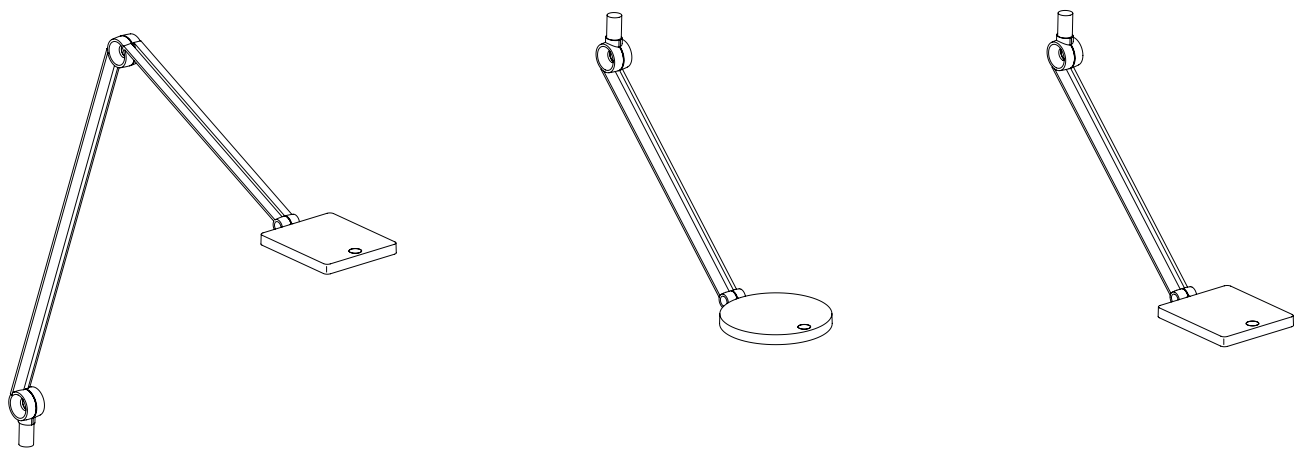



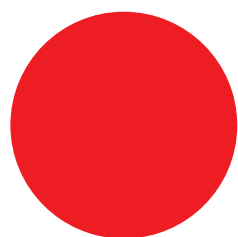

argenté



noir

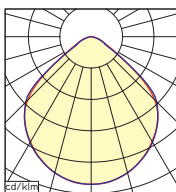

rouge

	 PARA.MI					
						
MODELE	MFTL 102 R	MFTL 108 R	FTL 102 R	FTL 108 R	CMFTL 102 R	CMFTL 108 R
PARTICULARITÉ					montage sous meuble	montage sous meuble
SOURCE LUMINEUSE	102 x LED	108 x LED	102 x LED	108 x LED	102 x LED	108 x LED
FLUX LUMINEUX	env. 600 lm					
COULEUR DE LUMIÈRE	3000 K ou 4000 K					
INDICE DE RENDU DES COULEURS	Ra > 85					
PROTECTION ANTI-EBLOUISSEMENT	diffuseur à réflexion élevée en matière plastique					
REPARTITION ET PUISSANCE LUMINEUSES						
TEINTE BRAS, TÊTE	blanc, argenté, noir, rouge d'autres teintes sur demande					
TEINTE ARTICULATIONS, COMMANDE	gris silex					
FIXATIONS	 <p>* n'est pas compatible avec le modèle CMFTL</p>					
POSITIONNEMENT COMMANDE	bouton sur la tête					
GESTION DE L'ÉCLAIRAGE	gradation en continu					
	Réglage du comportement lors du retour du courant : état avant la coupure ou éteint					
	Extinction automatique : réglable entre 2 h et 8 h, ou pas d'extinction automatique					
EFFICACITÉ ÉNERGÉTIQUE						
Efficienc de l'éclairage	env. 90 lx/W					
Efficacité lumineuse	env. 75 lm/W					
Classe d'efficacité énergétique du luminaire	A+					
Puissance système (type)	env. 8 W					



SIEGE EN ALLEMAGNE

Herbert Waldmann GmbH & Co. KG
Postfach 50 62
78057 VILLINGEN-SCHWENNINGEN
ALLEMAGNE
Téléphone +49 7720 601-0
Téléphone +49 7720 601-100 (Vente)
Télécopie +49 7720 601-290
www.waldmann.com
sales.germany@waldmann.com

FRANCE

Waldmann Eclairage S.A.S.
Zone Industrielle
Rue de l'Embranchement
67116 REICHHSTETT
FRANCE
Téléphone +33 3 88 20 95 88
Télécopie +33 3 88 20 95 68
www.waldmann.com
info-fr@waldmann.com

ITALIE

Waldmann Illuminotecnica S.r.l.
Via della Pace, 18 A
20098 SAN GIULIANO MILANESE (MI)
ITALIE
Téléphone +39 02 98 24 90 24
Télécopie +39 02 98 24 63 78
www.waldmann.com
info-it@waldmann.com

PAYS BAS

Waldmann BV
Lingewei 19
4004 LK TIEL
PAYS BAS
Téléphone +31 344 631019
Télécopie +31 344 627856
www.waldmann.com
info-nl@waldmann.com

AUTRICHE

Waldmann Lichttechnik Ges.m.b.H.
Gewerbepark Wagram 7
4061 PASCHING/LINZ
AUTRICHE
Téléphone +43 7229 67400
Télécopie +43 7229 67444
www.waldmann.com
info-at@waldmann.com

SUEDE

Waldmann Ljusteknik AB
Skebokvarnsvägen 370
124 50 BANDHAGEN
SUEDE
Téléphone +46 8 990 350
Télécopie +46 8 991 609
www.waldmann.com
info-se@waldmann.com

SUISSE

Waldmann Lichttechnik GmbH
Benkenstrasse 57
5024 KÜTTIGEN
SUISSE
Téléphone +41 62 839 1212
Télécopie +41 62 839 1299
www.waldmann.com
info-ch@waldmann.com

ROYAUME UNI

Waldmann Lighting Ltd.
7 Millfield House
Croxley Green Business Park
WATFORD WD18 8YX
ROYAUME UNI
Téléphone +44 1923 800030
Télécopie +44 1923 800016
www.waldmann.com
info-uk@waldmann.com

ETATS UNIS

Waldmann Lighting Company
9, W. Century Drive
WHEELING, ILLINOIS 60090
ETATS UNIS
Téléphone +1 847 520 1060
Télécopie +1 847 520 1730
www.waldmannlighting.com
waldmann@waldmannlighting.com

CHINE

Waldmann Lighting (Shanghai) Co., Ltd.
Part A11a, No. Five Normative Workshop
199 Changjian Road, Baoshan
SHANGHAI, P.R.C. 200949
CHINE
Téléphone +86 21 5169 1799
Télécopie +86 21 3385 0032
www.waldmann.com
info@waldmann.com.cn

SINGAPOUR

Waldmann Lighting Singapore Pte. Ltd.
22 Cross Street, #02-50/51
South Bridge Court
SINGAPORE 048421
SINGAPOUR
Téléphone +65 6275 8300
Télécopie +65 6275 8377
www.waldmann.com
sales-sg@waldmann.com

INDE

Waldmann Lighting Pvt. Ltd.
Plot No. 52
Udyog Vihar
Phase-VI, Sector-37
GURGAON-122001, Haryana
INDIA
Téléphone +91 124 412 1600
Télécopie +91 124 412 1611
www.waldmann.com
sales-in@waldmann.com