

# TIMBA TABLE

TIMBA, la nouvelle gamme de mobilier de Bene, a été spécialement conçue pour créer un point d'ancrage destiné au travail en équipe dans les environnements de travail modernes. TIMBA Table crée la surprise par l'association du chêne massif et d'un top access pivotant situé au milieu du plateau. Il dissimule de manière élégante le logement encastré du « Power Bowl » qui permet de se raccorder

à l'électricité et au réseau. Parallèlement, le top access pivotant remplit une fonction de vide-poche décoratif : crayons, blocs-notes et autres accessoires y trouvent leur place. Un lieu qui stimule la pensée positive et une communication décontractée. Pour les réunions d'équipe, le travail en groupe projet, les réunions de coordination aussi bien que les instants de détente.

**Design : PearsonLloyd**



## DESCRIPTION DU PRODUIT

- ❶ **Plateau de table** : plateau en particules fines de 19 mm avec surface mélamine, plateau MDF de 25 mm à bords biseautés en ébénisterie ou thermolaqué, plateau compact de 13 mm avec surface mélamine.
- ❷ **Piètement** : chêne massif. Hauteur réglable grâce au vérin de réglage  $\pm 5$  mm. Le piètement est vissé avec un cadre en contreplaqué et forment ensemble la partie inférieure du cadre porteur.
- ❸ **Cadre porteur** : contreplaqué laqué de couleur platine ou anthracite.
- ❹ **Élément de structure en acier** : les armatures en acier donnent une stabilité supplémentaire à la Timba Table haute. Revêtement par poudre en blanc ou en noir.

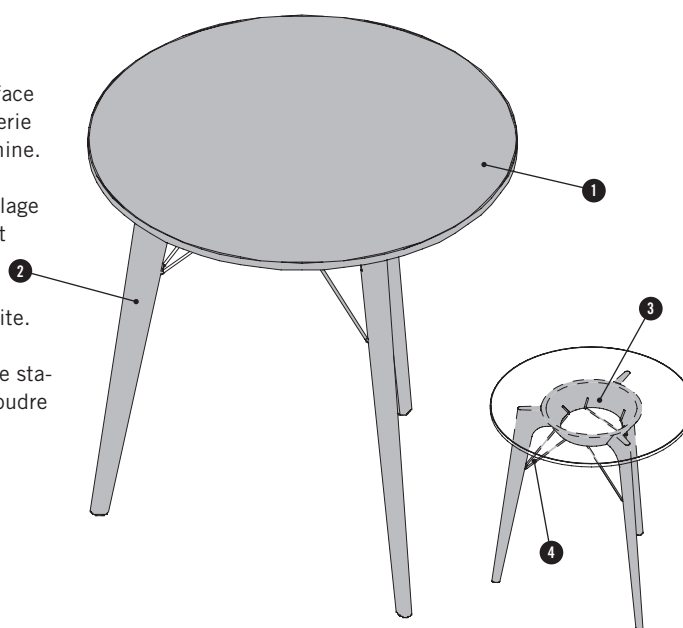

## APERCU & DIMENSIONS

<p><b>TIMBA TABLE</b></p> <p><b>carrée</b>      <b>soft square</b>      <b>ronde</b></p> <p>Hauteur : 740 L x P</p>			<p><b>TIMBA TABLE HAUTE</b></p> <p><b>ronde</b></p> <p>Hauteur : 1070 L x P</p>		
1240x1240	1240x1240		Ø 1000		
1560x1560	1560x1560	Ø 1560	Ø 1400		
<p><b>rectangulaire</b></p>			<p><b>rectangulaire</b></p>		
2400x1400	3200x1400		1800x1000	3200x1100	
<p><b>carrée, soft square, rectangulaire, ronde</b></p> <p>Hauteur : 740</p>			<p><b>ronde</b>      <b>ronde</b>      <b>rectangulaire</b></p> <p>Hauteur : 1070</p>		
300	460	R80	250	380	150
<b>Dimensions en mm</b>					

## OPTIONS

### POWER BOWL

Le Power Bowl est composé d'une tasse en plastique emboutie et d'un top access pivotant. La tasse (SZ noir) est intégrée dans le plateau de table et équipée d'une multiprise. Cette dernière est facilement accessible lorsque le top access pivotant est tourné sur le côté.

Formes possibles : ovale ou ronde, en fonction de la hauteur de la table et de la forme du plateau. Position : centrale, ou à gauche et à droite en cas de plateau de table divisé.

Top access pivotant en chêne massif ou en MDF thermolaqué en blanc ou anthracite.

Dimensions du top access pivotant ovale : 405x228mm  
Dimensions du top access pivotant rond : diamètre 450 mm

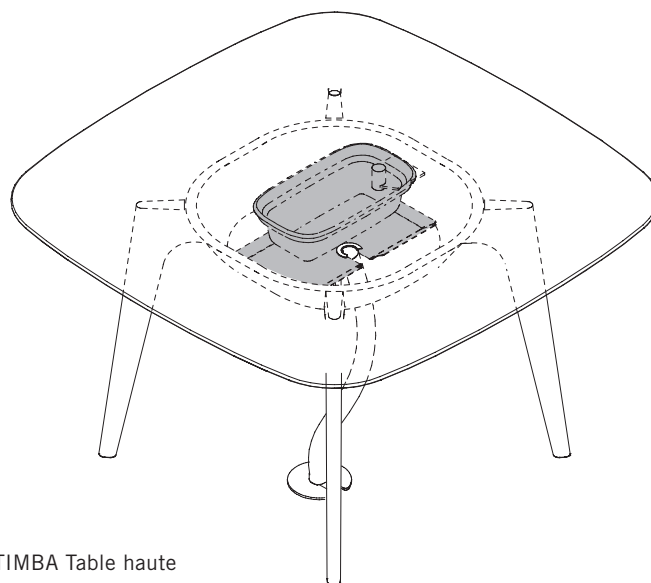

TIMBA Table

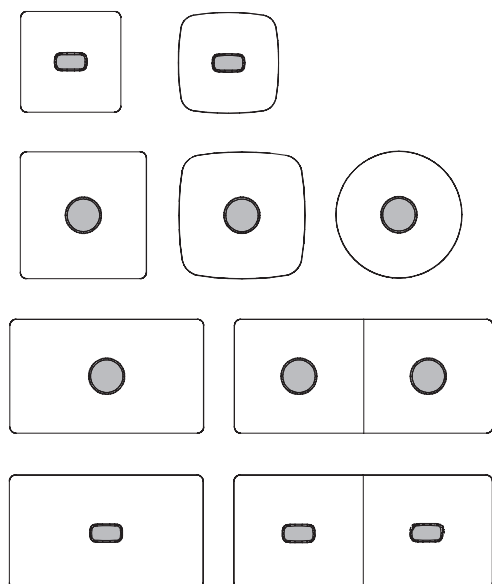

TIMBA Table haute

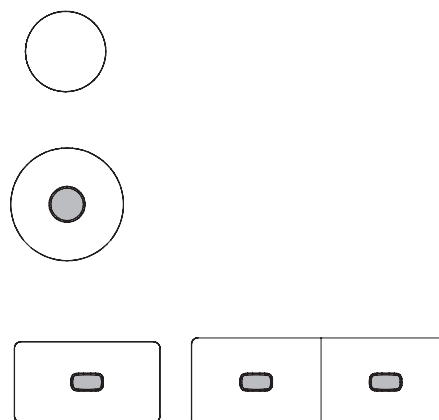

### GOULOTTE VERTICALE EN RESILLE

Une goulotte verticale en résille peut être commandée en option avec le Power Bowl. Elle est fixée dans la tasse du Power Bowl et sert au guidage vertical des câbles.

Matériaux et couleurs : goulotte verticale résille noire, plaque de fixation en acier revêtement par poudre noire.

Longueur pour la table à hauteur d'assise : 660 mm  
Longueur pour la table à hauteur debout : 1060 mm  
Diamètre de la goulotte verticale en résille : 43 mm  
Diamètre de la plaque de fixation : 146 mm

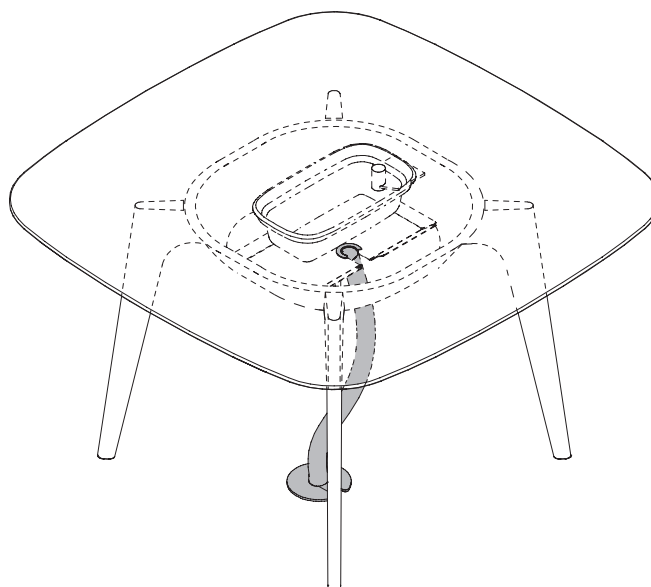

## INSPIRATIONS



TIMBA Table haute avec Power Bowl.

---



TIMBA Table avec Power Bowl, TIMBA Stool et Bay Chair.

## INSPIRATIONS



TIMBA Table avec Power Bowl et TIMBA Stool.



TIMBA Table haute avec Power Bowl et TIMBA Stool.

## COULEURS & MATERIAUX - PLATEAU DE TABLE

### MELAMINE : couleurs de base<sup>3</sup>

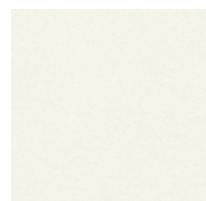

MW blanc

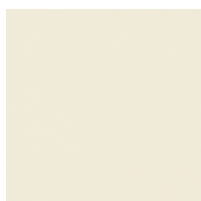

MQ blanc office

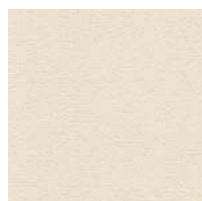

MC canevas

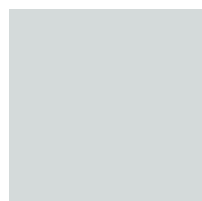

MP platine

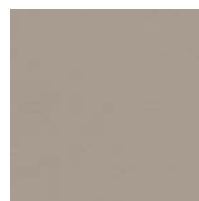

TM taupe

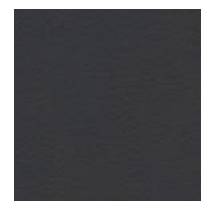

MT gris foncé



MA aluminium



MS anthracite

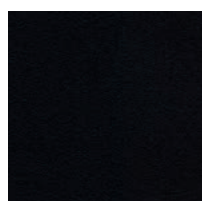

MB basalte

### MELAMINE : couleurs de base additionelles<sup>1,3</sup>

### MELAMINE : couleurs décoratives<sup>3</sup>

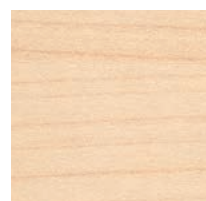

AR érable<sup>1</sup>

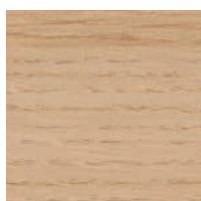

EI chêne clair<sup>1</sup>

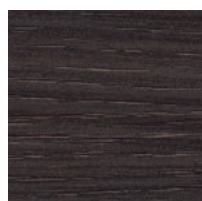

EC chêne moreda<sup>1</sup>

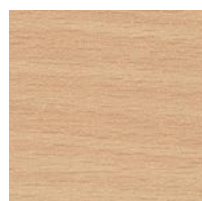

BH hêtre clair<sup>1</sup>

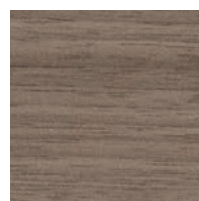

NG noyer gris

### MELAMINE : couleurs accentuées<sup>1,3</sup>



TX moutarde



TH bleu marino



TS vert fougère

### MELAMINE : couleurs décoratives texturées<sup>1,3</sup>

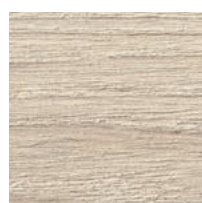

CE orme blanc



CO coco



EA chêne aragon

### SURFACES MDF : revêtues par poudre<sup>1,2</sup>

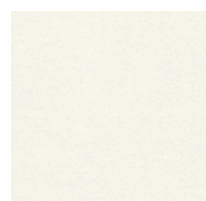

FS blanc

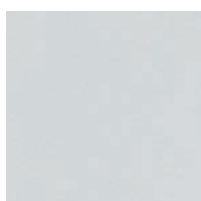

FT platine

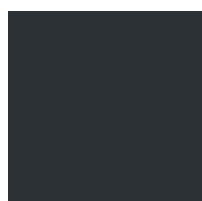

FU anthracite

### EBENISTERIE : chêne<sup>1,2</sup>

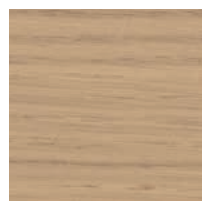

EY chêne sylt



EV chêne vulcano



EG chêne gris

<sup>1</sup> incompatible avec plateau compact 13 mm

<sup>2</sup> incompatible avec plateau en particules fines de 19 mm

<sup>3</sup> incompatible avec plateau MDF de 25 mm

## COULEURS & MATERIAUX - CADRE

### BOIS PREFORME : laqué



PL platine

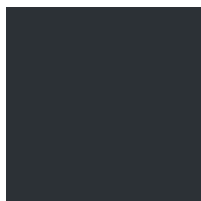

AT anthracite

### ACIER : revêtues par poudre

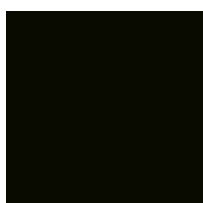

SZ noir

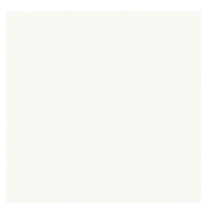

WI white

### BOIS MASSIF : chêne

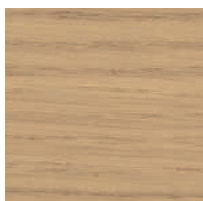

HC chêne naturel

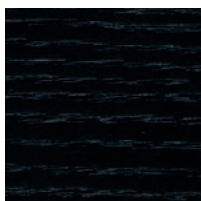

HD chêne graphite

## LES PRODUITS BENE SONT FAITS POUR DURER

Bene joue un rôle précurseur en matière de gestion responsable de l'environnement. Tous les domaines d'activité de l'entreprise sont concernés : éco-conception, approvisionnement des matières, fabrication, logistique, cycle de vie et recyclage des produits. Bene définit l'écologie comme un élément principal de sa stratégie responsable et durable d'entreprise, considérant les règles légales en vigueur comme des exigences minimales et aspirant à une protection plus importante et plus durable de l'environnement. Le grand principe que suit Bene pour sa politique environnementale est : **Prévenir - Réduire - Recycler - Éliminer**.

### TIMBA TABLE – NORMES ÉCOLOGIQUES

- 95,6% des composants sont recyclables
- 83,8% des matières premières sont d'origine végétale
- 34,64% des matériaux de production sont issus de matériaux recyclés (12,84% après consommation, 21,81% avant consommation)
- Utilisation de 22,29% de matériaux de production issus de matériaux recyclés selon le système LEED (12,84% après consommation, 21,81% avant consommation)
- Un design utilisant un minimum de ressources
- Utilisation de bois certifiés (chaîne de contrôle)
- Utilisation de matériaux certifiés sans substances nocives
- Pas d'utilisation de PVC, de matière collante, de chrome, de plomb ou de mercure
- Les pièces peuvent être triées selon le type de matériau
- Matériaux recyclables et contribution positive au bilan carbone (en moyenne 135,31 kg de CO<sub>2</sub>)

## TIMBA TABLE ET POINTS LEED

LEED (Leadership in Energy and Environmental Design) est un système de notation des constructions « écologiques », mis au point par l'U.S. Green Building Council. Norme de référence internationalement reconnue, LEED définit une série de directives en matière de construction respectueuse de l'environnement, économe en ressources et durable. TIMBA Table joue un rôle important pour l'obtention d'une certification LEED. Jusqu'à 6 points sont disponibles d'après le barème LEED 2009 pour l'aménagement intérieur des espaces, voir le détail ci-dessous :

MR Crédit 4	Part de recyclage	jusqu'à 2 points
MR Crédit 5	Matériaux d'origine locale	jusqu'à 2 points
MR Crédit 7	Bois certifié	jusqu'à 1 point
IEQ Crédit 4.5	Matériaux à faible teneur en substances nocives	jusqu'à 1 point

### TIMBA TABLE EST CONSTITUÉ DES MATÉRIAUX SUIVANTS\*

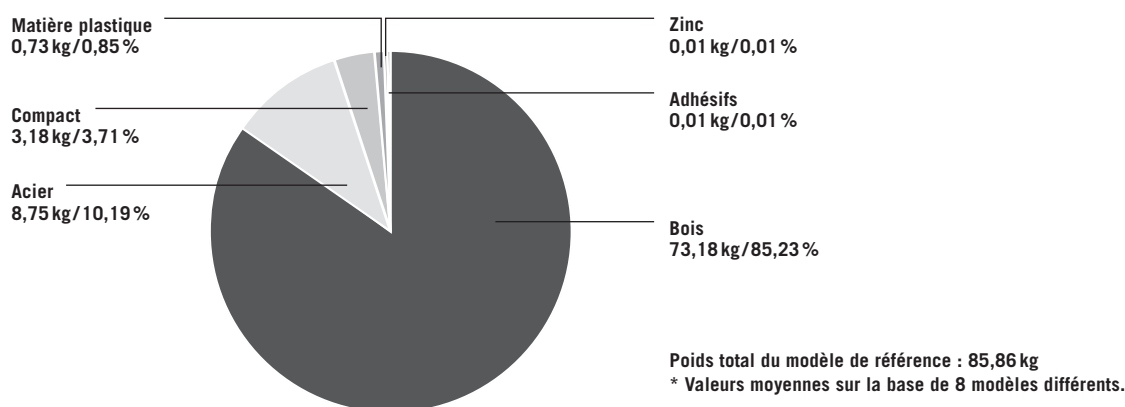

Informations environnementales : [www.bene.com/durabilite](http://www.bene.com/durabilite)

