

SETTLE

Avec SETTLE une banquette polyvalente prend place dans votre espace de travail. Douceur, belles matières et un design flatteur contribuent au bien-être. Les piètements et la version haute des dossiers apportent une grande légèreté à l'ensemble. SETTLE s'adapte à chaque environnement – espaces de communication, zones de réunion ou d'attente, direction – et se combine parfaitement aux gammes de produits Bene, comme NOOXS, TIMBA et PARCS. La modularité du système permet d'adapter l'apparence aux besoins du moment. Echange informel, réunion ou pause-café : ici, chacun trouve son compte et sa forme de commu-

nication idéale. Les éléments droits du canapé à deux ou trois places forment les composants de base, qu'il est possible de compléter à volonté avec des pièces d'angle ou des accoudoirs. Les coloris des banquettes, dossiers et coussins – en option – peuvent être coordonnés librement avec l'environnement de travail. En option, le dossier haut protège des regards et des bruits gênants. L'extension positionnée à l'arrière permet de créer un support d'écriture supplémentaire. Enfin, une Power Box intégrable assure l'accès au réseau et au courant pour une collaboration multimédia.

Design : PearsonLloyd



DESCRIPTION DU PRODUIT

- ❶ **Panneau arrière** : l'ossature est en contreplaqué.
- ❷ **Plaque de jonction du panneau arrière**
- ❸ **Dossier tapissé** : dimensions 600x360 mm ou 450x360 mm (accoudoir latéral).
- ❹ **Piètement** : acier revêtement par poudre, gris foncé, patins en matière plastique.
- ❺ **Banquette** : largeurs 1200, 1500 ou 1800 mm, profondeur 720 mm, profondeur d'assise : 495 mm.

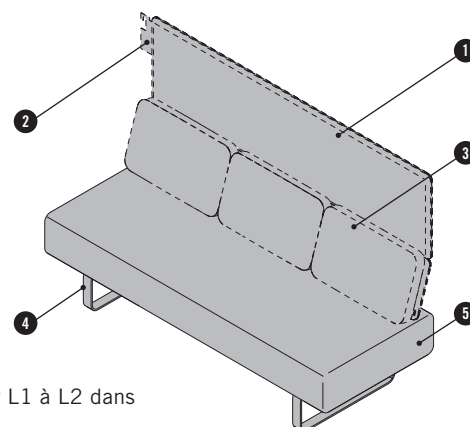

Les revêtements sont disponibles dans les catégories de tissus P0 à P4 & catégories de cuir L1 à L2 dans toutes les finitions proposées par Bene pour les gammes de sièges.

Configuration couleurs : monochrome ou dossier tapissé dans une couleur différente de celle de l'assise ou dossier tapissé et panneau arrière dans des couleurs différentes de celle de l'assise. Tous les éléments tapissés sont en mousse indéformable en polyuréthane. En option, version ignifuge conforme à la norme BS 5852 partie 2, source d'allumage 5 (Crib 5). Les modules 45° et 90° doivent uniquement être configurés comme éléments de liaison entre 2 modules droits.

APERCU & DIMENSIONS

<p>SOFA, SETTLE, 2-PLACES DOSSIER SANS</p> <p>* Poids: ~35,5 kg</p>	<p>BANQUETTE 2 PLACES, DOSSIER BAS</p> <p>~47 kg</p>	<p>BANQUETTE 2 PLACES, DOSSIER HAUT</p> <p>~61,5 kg</p>	
<p>SOFA, SETTLE, 3-PLACES DOSSIER SANS</p> <p>* Poids: ~45 kg</p>	<p>BANQUETTE 3 PLACES, DOSSIER BAS</p> <p>~58,5 kg</p>	<p>BANQUETTE 3 PLACES, DOSSIER HAUT</p> <p>~78,5 kg</p>	
<p>MODULE BAS 45°</p> <p>* Poids: ~26 kg</p>	<p>MODULE HAUT 45°</p> <p>~36 kg</p>	<p>MODULE BAS 90°</p> <p>~40,5 kg</p>	<p>MODULE HAUT 90°</p> <p>~58,5 kg</p>
<p>BANQUETTE 2 PLACES DOSSIER EN RETRAIT</p> <p>* Poids: ~49,5 kg</p>	<p>BANQUETTE 3 PLACES ACCOUDOIR LATÉRAL</p> <p>~63 kg</p>	<p>BANQUETTE 3 PLACES ACCOUDOIR LATÉRAL</p> <p>~63 kg</p>	<p>Dimensions en mm * Poids sans emballage.</p>

OPTIONS

EXTENSION

Rectangulaire avec piètement traîneau, panneau en particules fines de 19 mm.
Disponible dans les largeurs 900 mm (2 places) ou 1500 mm (3 places).

Profondeur du plateau : 300 mm. Hauteur du plateau: 1065 mm.
Plateau de table disponible avec une surface en mélamine ou en ébénisterie.
Piètement : acier de couleur gris foncé, revêtement par poudre, patins en matière plastique.

Poids : ~14,5 - 17 kg dépendant du dimension (poids sans emballage)

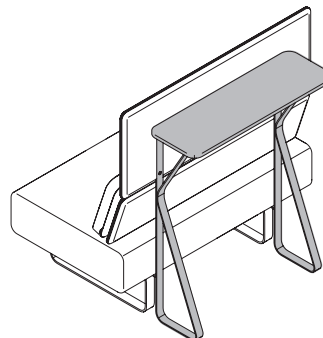

POLOCHON

Largeur : 200 mm. Profondeur : 425 mm. Hauteur : 200 mm.
Les revêtements sont disponibles dans les catégories de tissus P0 à P4 & catégories de cuir L1 à L2 dans toutes les finitions proposées par Bene pour les gammes de sièges.

Poids : ~0,36 kg (poids sans emballage)

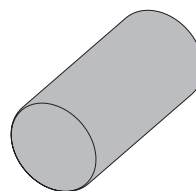

POWER BOX

Disponible en version 4 prises ou 3 prises avec 2 RJ45-CAT6.
Câble branchement initial : 5000 mm.

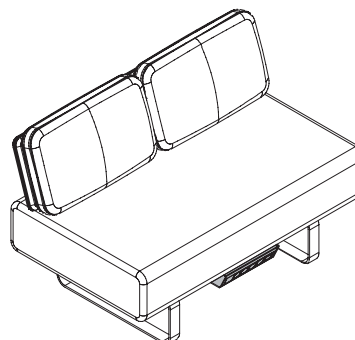

INSPIRATIONS



Inspiration #01

Pour les zones de réception, les lounges, les cafés ou les espaces de communication au bureau : SETTLE en version spacieuse à 45°.



Inspiration #02

Une configuration de meubles tapissés ne nécessitant que peu de place, par exemple dans un bureau de direction ou des petits espaces d'accueil.

INSPIRATIONS



Inspiration #03

SETTLE crée un environnement parfait pour laisser libre cours à la réflexion et à la créativité face à des cloisons interactives.



Inspiration #04

Douceur des formes, des matières et des couleurs : SETTLE pour cafétérias.

INSPIRATIONS



Inspiration #05

SETTLE à dossier haut pour une protection visuelle et acoustique.



Inspiration #06

Prendre place, se sentir bien, nouer le dialogue avec les autres : un espace protégé dédié à l'interaction.

INSPIRATIONS



Inspiration #07

SETTLE pour une protection visuelle et acoustique en vue d'un échange informel.

COULEURS & MATERIAUX



Les produits de la gamme SETTLE sont tapissables avec les collections de tissus suivantes : Xtreme Plus, Patina, Remix, Europost, Clara, Mainline Flax, Divina, Steelcut, Stamskin Top, Fiord, Hallingdal, Steelcut Trio, Divina Melange, Divina MD, Greenwich, Greenwich Uni. De plus amples informations sur les différentes collections de tissus sont disponibles sur www.bene.com.

CUIR : Entrée

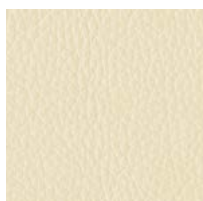

L1 Ivory



L1 Nature

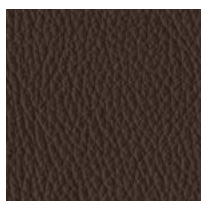

L1 Coffee

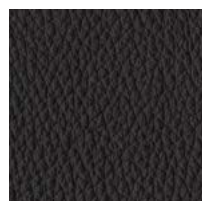

L1 Black

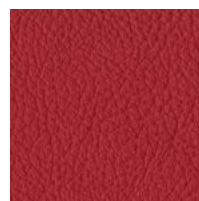

L1 Carmine

CUIR : Entrée Color



L2 Olive

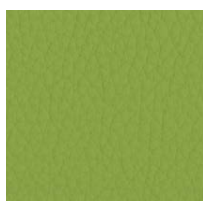

L2 Kiwi

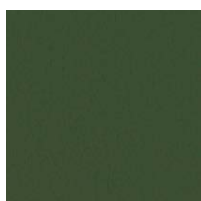

L2 Moss

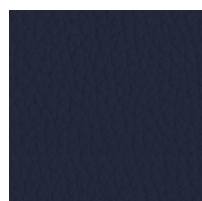

L2 Cobalt

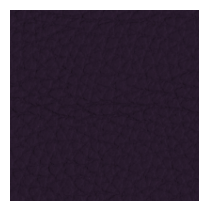

L2 Cassis

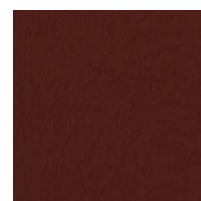

L2 Bordeaux

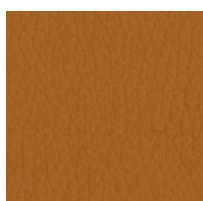

L2 Orange

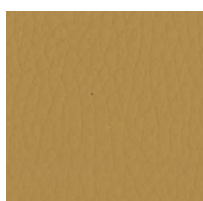

L2 Safran

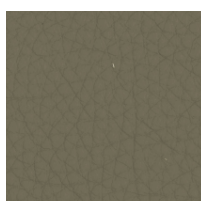

L2 Taupe

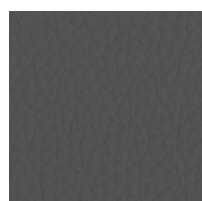

L2 Concrete



L2 Elephant



L2 Alpine

COULEURS & MATERIAUX

EXTENSION

MELAMINE : couleurs de base

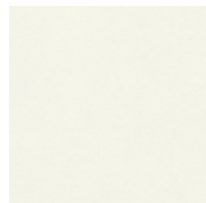

MW blanc

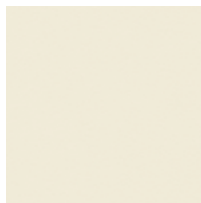

MQ blanc office

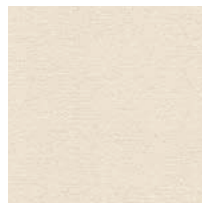

MC canvas ³

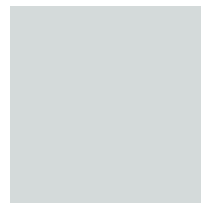

MP platine ^{2,3}

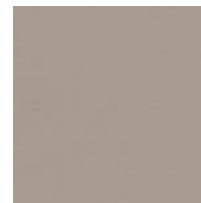

TM taupe

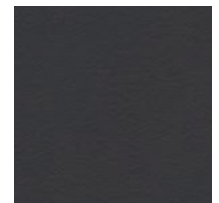

MT gris foncé

MELAMINE : couleurs de base additionnelles ^{1,2,3}



MA aluminium ³



MS anthracite ^{2,3}

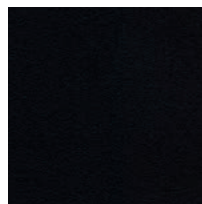

MB basalte

MELAMINE : couleurs décoratives ^{2,3}

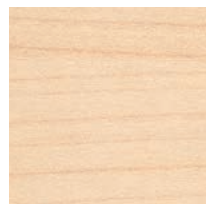

AR érable ¹

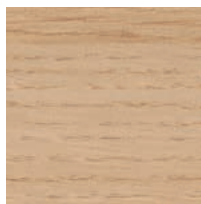

EI chêne clair ¹

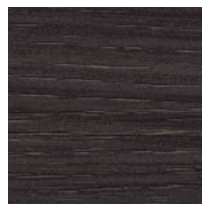

EC chêne moreda ¹

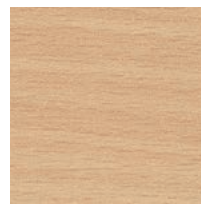

BH hêtre clair ¹

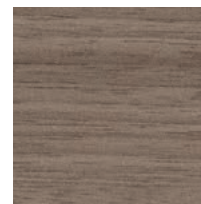

NG noyer gris

MELAMINE : couleurs décoratives texturées ^{1,2,3}

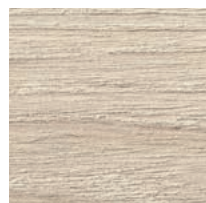

CE orme blanc



CO coco

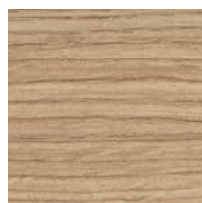

EA chêne aragon

MELAMINE : couleurs accentuées ^{1,2,3}



TX moutarde



TH bleu marino



TS vert fougère

¹ incompatible avec plateau compact

² incompatible avec chant duo

³ incompatible avec chant mono 3 mm

COULEURS & MATERIAUX

EBENISTERIE : sycomore, hêtre



AK sycomore



BG hêtre gris



BU hêtre naturel



KD châtaignier naturel



KP châtaignier brun



KQ châtaignier gris

EBENISTERIE : chêne

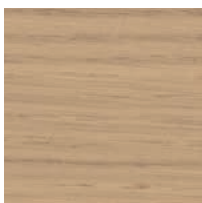

EY chêne sylv

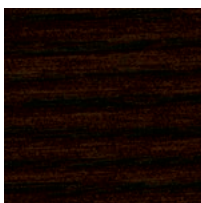

ER chêne amaretto

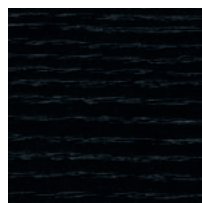

EV chêne vulcano

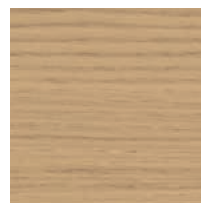

EF chêne naturel



EG chêne gris

EBENISTERIE : noyer



NF noyer américain



NR noyer sienne



NB noyer umbra

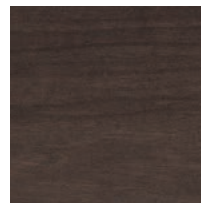

NA noyer anthracite

EBENISTERIE : bambou



BJ bambou

¹ incompatible avec plateau compact

² incompatible avec chant duo

³ incompatible avec chant mono 3 mm

LES PRODUITS BENE SONT FAITS POUR DURER

Bene joue un rôle précurseur en matière de gestion responsable de l'environnement. Tous les domaines d'activité de l'entreprise sont concernés : éco-conception, approvisionnement des matières, fabrication, logistique, cycle de vie et recyclage des produits. Bene définit l'écologie comme un élément principal de sa stratégie responsable et durable d'entreprise, considérant les règles légales en vigueur comme des exigences minimales et aspirant à une protection plus importante et plus durable de l'environnement. Le grand principe que suit Bene pour sa politique environnementale est : **Prévenir – Réduire – Recycler – Éliminer**.

SETTLE – NORMES ECOLOGIQUES

- 99,5% des composants sont recyclables
- 53,4% des matières premières sont d'origine végétale
- 23,98% des matériaux de production sont issus de matériaux recyclés (12,53% après consommation, 11,45%, avant consommation)
- Utilisation de 22,29% de matériaux de production issus de matériaux recyclés selon le système LEED (12,53% après consommation, 11,45%, avant consommation)
- Un design utilisant un minimum de ressources
- Utilisation de bois certifiés (chaîne de contrôle)
- Utilisation de matériaux certifiés sans substances nocives
- Pas d'utilisation de PVC, de matière collante, de chrome, de plomb ou de mercure
- Les pièces peuvent être triées selon le type de matériau
- Matériaux recyclables et contribution positive au bilan carbone (en moyenne 245,2 kg de CO₂)

SETTLE ET POINTS LEED

LEED (Leadership in Energy and Environmental Design) est un système de notation des constructions « écologiques », mis au point par l'U.S. Green Building Council. Norme de référence internationalement reconnue, LEED définit une série de directives en matière de construction respectueuse de l'environnement, économe en ressources et durable. SETTLE joue un rôle important pour l'obtention d'une certification LEED. Jusqu'à 6 points sont disponibles d'après le barème LEED 2009 pour l'aménagement intérieur des espaces, voir le détail ci-dessous :

MR Crédit 4	Part de recyclage	jusqu'à 2 points
MR Crédit 5	Matériaux d'origine locale	jusqu'à 2 points
MR Crédit 7	Bois certifié	jusqu'à 1 point
IEQ Crédit 4,5	Matériaux à faible teneur en substances nocives	jusqu'à 1 point

SETTLE EST CONSTITUE DES MATERIAUX SUIVANTS :

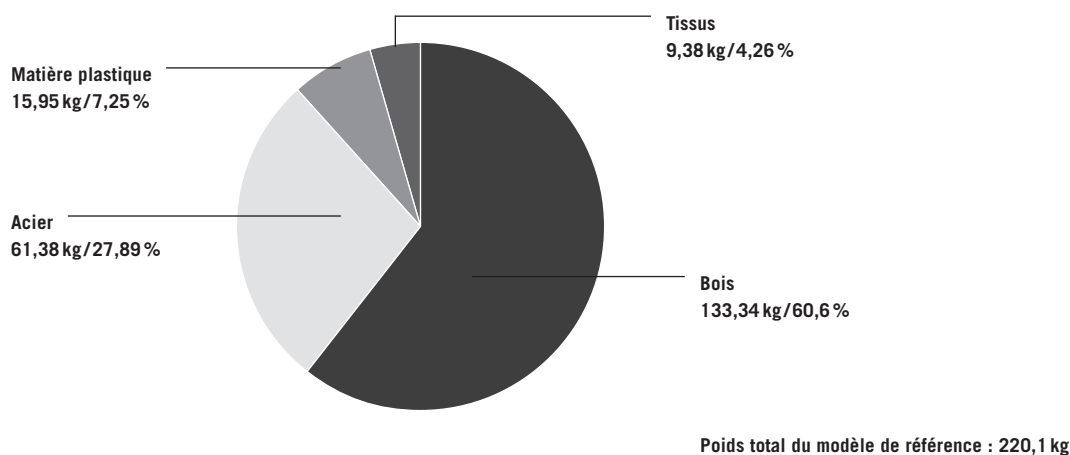

Informations environnementales : www.bene.com/durabilite